



*Air for life*

## pokyny k instalaci

Pure induct  
Česky





# pokyny k instalaci

Pure induct



Uchovávejte v blízkosti zařízení

Děti od 8 let, osoby s omezenými fyzickými nebo duševními schopnostmi a osoby s omezenými znalostmi a zkušenostmi mohou toto zařízení používat, jen pokud jsou pod dohledem nebo obdrželi pokyny, jak zařízení bezpečně používat, a jsou si vědomi možných nebezpečí.

Děti mladší 3 let musí být mimo dosah zařízení, nebo být vždy pod neustálým dohledem.

Děti ve věku od 3 do 8 let mohou zařízení zapínat nebo vypínat, ale pouze pokud jsou pod dohledem, nebo pokud obdržely jasné pokyny pro bezpečné používání zařízení a rozumí možným rizikům, za předpokladu, že je zařízení umístěno a nainstalováno v běžné poloze pro použití. Děti ve věku od 3 do 8 let nesmí samy vkládat zástrčku do zásuvky, čistit zařízení, měnit jeho nastavení ani provádět jakoukoli údržbu zařízení, která by byla běžně prováděna uživatelem. Děti si nesmí se spotřebičem hrát.

**Pokud potřebujete nový napájecí kabel, vždy si objednejte náhradní kus přímo od Brink Climate Systems B.V.. Poškozené síťové připojení smí vyměňovat jen kvalifikovaný odborník, aby se předešlo nebezpečným situacím!**

Země: CZ

# Obsah

1 Dodávka. . . . .	5
1.1 Rozsah dodávky. . . . .	5
2 Verze. . . . .	6
2.1 Technické informace. . . . .	6
2.2 Rozměry a připojení. . . . .	6
2.3 Rozložený pohled na zařízení. . . . .	7
3 Provoz. . . . .	8
3.1 Popis. . . . .	8
4 Instalace. . . . .	9
4.1 Instalace všeobecně. . . . .	9
4.2 Umístění zařízení. . . . .	10
5 Spouštění přístroje. . . . .	11
5.1 Vypínání a zapínání zařízení. . . . .	11
6 Údržba. . . . .	12
6.1 Čištění filtru. . . . .	12
7 Servis. . . . .	13
7.1 Náhradní díly. . . . .	13
8 Prohlášení o shodě. . . . .	14
9 TUV Report TR-KKL-2020-053-S1. . . . .	15
10 Recyklace. . . . .	16

# 1 Dodávka

## 1.1 Rozsah dodávky

Před zahájením instalace přístroje Pure induct zkontrolujte, zda bylo zařízení dodáno v kompletním a nepoškozeném stavu.

*Rozsah dodávky zařízení Pure induct se skládá z následujících součástí:*

1. Typ zařízení na filtraci vzduchu Pure induct
2. 2x závěsný držák
3. Sada dokumentace

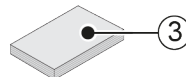
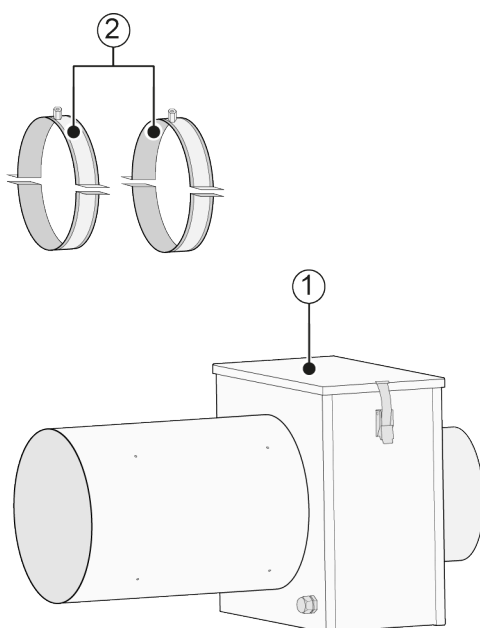

# 2 Verze

## 2.1 Technické informace

Pure induct	
Výkon na vstupu [V/Hz]	110 - 240 V AC/ 50-60 Hz
Rozměry (š x v x h) [mm]	599 x 361 x 393
Průměr potrubí [mm]	250
Hmotnost [kg]	7,1
Stupeň ochrany	IP20
Retenční účinnost frakce částic 0,3 - 7,0 $\mu\text{m}$ se zkušebním prachem A2 jemný	99,94%
Retenční účinnost spór plísní s upraveným domácím prachem $\leq 100 \mu\text{m}$	97%
Retenční účinnost bakterií s upraveným domácím prachem $\leq 100 \mu\text{m}$	98%
Jmenovitý výkon [W]	4
Doporučené proudění vzduchu [ $\text{m}^3/\text{h}$ ]	< 600
Materiály	Pozinkovaná ocel
Barva	Bílý
Provozní podmínky	Uvnitř v místě s teplotními podmínkami 0 až 50 °C s relativní vlhkostí 0 až 90 %.

## 2.2 Rozměry a připojení

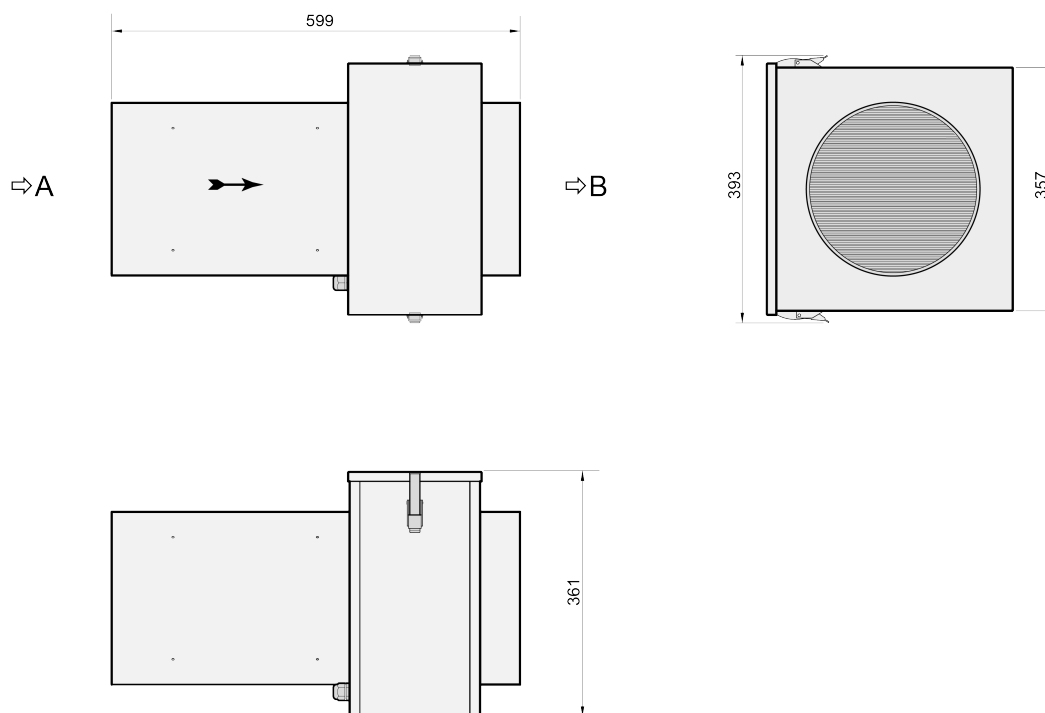

A = Proudění vzduchu ze zařízení větrací jednotky

B = Proudění vzduchu domů

## 2.3 Rozložený pohled na zařízení

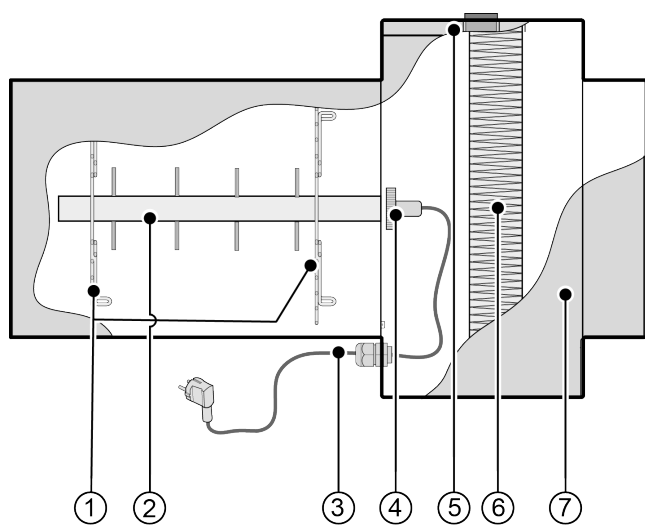

- 1 = Ochranná mřížka (2x)
- 2 = Ionizační tyč
- 3 = Síťová zásuvka a kabel 230 V
- 4 = Konektor (Twist Lock) ionizační tyče
- 5 = Odnímatelné víko filtru
- 6 = Filtr
- 7 = Přístroj Pure induct

# 3 Provoz

## 3.1 Popis

### Úvod

Pure induct je vyspělé zařízení na čištění vzduchu. Díky této jedinečné technologii lze ze vzduchu odfiltrovat i ty nejmenší nečistoty, jako jsou: organické materiály, jako jsou viry, bakterie, priony, spory a živočišné látky a anorganické částice, jako jsou saze, pocházející ze spalování tuhých paliv. Jemné částice mohou způsobit onemocnění. Zvláště ultra jemný prach může proniknout do plic a dostat se do krevního oběhu. Brink používají kolektory, které zabraňují mikrobiálnímu růstu.

### Správné použití

Pure induct je určen k čištění vzduchu uvnitř Vašeho stávajícího systému ventilace vzduchu. Odstraňuje škodlivé částice, jako jsou částice, pyl a mikroby, ze vzduchu ve Vašem ventilačním potrubí ještě předtím, než se dostane do Vaší místnosti a případně do plic. Větrání je nepostradatelnou součástí zdravého vnitřního vzduchu; je to jediná konvenční metoda pro snížení koncentrace oxidu uhličitého způsobeného dýchacími a spalovacími procesy. Použitím Pure induct můžete těžit ze všech výhod ventilace, aniž byste se museli starat o vnikání škodlivých částic z provozu a průmyslu do vzduchu v místnosti.

Pure induct se vejde do jakéhokoli systému VZT, po jednotce rekuperace tepla. Jakmile je zařízení nainstalováno a zapnuto, bude filtrovat vzduch ve Vašem potrubí. Tlaková ztráta systému Pure induct umožňuje, aby Váš systém VZT pracoval při nízké rychlosti. Díky vysoké účinnosti filtru systému Pure induct je Váš systém VZT chráněn proti hromadění prachu a plísní, což také zlepšuje kvalitu Vašeho vnitřního vzduchu.

Pro optimalizaci provozu Vašeho Pure induct, se ujistěte, že je Váš Pure induct systém vhodný pro velikost budovy a kapacitu Vašeho systému VZT.

### Výsledky filtrace vzduchu

Brink a distributoři nezaručují žádné konkrétní výsledky filtrace vzduchu, kterých je dosaženo za individuálních provozních podmínek uživatele. Zlepšení kvality ovzduší, které lze realizovat pomocí Pure induct ve vnitřním prostředí, závisí do značné míry na okolnostních faktorech, které jsou mimo kontrolu Brink nebo distributorů.

Mezi důležité faktory, které ovlivní celkovou účinnost a výkon filtru vzduchu, patří:

- Typ přítomných látek znečišťujících ovzduší
- Míra znečištění
- Koncentrace znečišťujících látek
- Velikost vnitřního prostředí (velikost místnosti)
- Hodnota proudění systému VZT
- Umístění a poloha filtru vzduchu.



# 4 Instalace

## 4.1 Instalace všeobecně

### Požadavky na instalaci

- K zajištění bezpečného fungování zařízení musí být zařízení nainstalováno a připojeno kvalifikovaným personálem.
- Napájecí kabel by měl být připojen pouze k uzemněným zásuvkám se ~ 110-240 VAC, 50-60 Hz, aby se snížilo riziko úrazu elektrickým proudem. Pokud není nainstalována žádná uzemněná zásuvka, obraťte se na kvalifikovaný personál, aby provedl instalaci správné zásuvky. Zástrčku žádným způsobem neupravujte. Nepřipojujte jiné napětí, než je uvedeno v požadavcích výrobce.
- Pokud je napájecí kabel poškozen, musí být vyměněn výrobcem, jeho servisním technikem nebo podobně kvalifikovanými osobami, aby se zabránilo nebezpečí.
- Zařízení nikdy neinstalujte na místě, kde se mohou vyskytovat hořlavé plyny nebo kapaliny nebo velké množství prachu a vytvořit tak výbušnou směs.
- Pure induct je vhodný pouze pro vnitřní použití ve větraných prostorách za teplotních podmínek 0 až 50 °C s relativní vlhkostí 0 až 90 %.
- Pure induct musí být připojen k ventilačnímu systému a musí být vždy namontován mezi zařízením větrací jednotky a obydším. Pokud má stávající potrubí Vašeho ventilačního systému různé rozměry, použijte doplňující adaptéry. Směr proudění vzduchu ve ventilačním systému k Pure induct by se měl zobrazovat jako indikátor směru (šipka) na zařízení.
- Nevystavujte systém vodě, ani jiným kapalinám nebo kondenzaci.
- Produkt nijak neprorázejte.
- Ochrannou mřížku ze předu a/nebo zezadu zařízení neodstraňujte.
- **Pure induct musí být připojen k ventilačnímu systému a musí být vždy namontován mezi zařízením větrací jednotky a obydším. Pokud má stávající potrubí Vašeho ventilačního systému různé rozměry, použijte dodané adaptéry.**

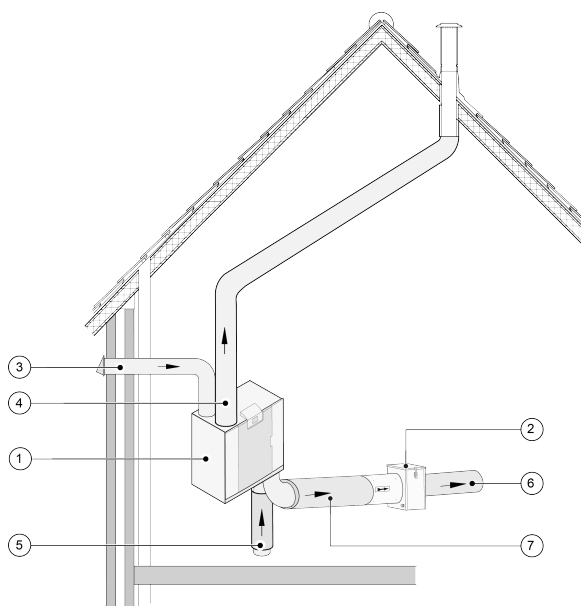

- 1 = Větrací jednotka
- 2 = Pure induct
- 3 = Zvenčí
- 4 = Ven
- 5 = Z obydlí
- 6 = Do obydlí
- 7 = Potrubí mezi větrací jednotka a Pure induct

## 4.2 Umístění zařízení

Instalace Pure induct

Při instalaci Pure induct postupujte podle pokynů popsaných níže.

Platí pro všechny situace: Před dokončením instalace neodstraňujte kryt vstupu a nepřipojujte Pure induct do zásuvky.

### 1 Vyberte umístění Pure induct.

- Ujistěte se, že je pro instalaci Pure induct dostatek místa.
- Ujistěte se, že je Pure induct po instalaci snadno dosažitelný tak, aby bylo možné provést údržbu.
- Ujistěte se, že je Pure induct chráněn před možným únikem vody a kondenzací.
- Při použití dodávaných závěsných držáků pro Pure induct se ujistěte, že stěna nebo strop jsou dostatečně silné, aby bylo možné Pure induct nainstalovat.
- Ujistěte se, že Pure induct lze připojit k uzemněné elektrické zásuvce (~ 110-240 VAC, 50-60 Hz).

### 2 Nainstalujte Pure induct do potrubí

- Nechte dostatek místa pro instalaci Pure induct.
- V případě potřeby připevněte Pure induct na stěnu nebo strop pomocí montážních konzol s Ø250 mm.
- Ujistěte se, že je Pure induct nainstalován ve správném směru. Vzduch by měl proudit stejným směrem tak, jako indikátor směru proudění vzduchu na Pure induct.
- Zkontrolujte, že je připojení Pure induct k ventilačnímu potrubí těsné.

### 3 V případě potřeby otočte Pure induct

- Stěny nebo jiné překážky mohou bránit otevření víka Pure induct. V tom případě je možné Pure induct otočit.
- Odpojte napájecí kabel.
- Povolte dva šrouby na přírubové svorce, neotevírejte ji úplně.
- Otočte Pure induct do požadované polohy.
- Znovu utáhněte šrouby na přírubové svorce.

### 4 Připojte Pure induct do uzemněné elektrické zásuvky.

Pure induct je možné připojit k dobře přístupné uzemněné zásuvce pomocí zástrčky namontované na spotřebiči. Elektrická instalace musí splňovat požadavky vaší energetické společnosti.

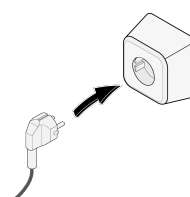

# 5 Spouštění přístroje

## 5.1 Vypínání a zapínání zařízení

### Zapínání:

#### • Zapínání napájení:

1. Zapojte 230 V v síťovou zástrčku do elektrického systému.
2. Pure induct pak bude fungovat okamžitě.

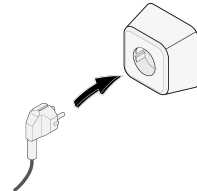

### Vypínání:

#### • Vypínání napájení:

1. Vytáhněte 230 V síťovou zástrčku z elektrického systému, Pure induct nyní bez napětí.

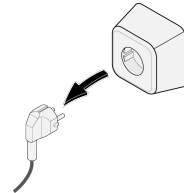

#### **Varování!**

Při práci na Pure induct vždy nejprve vytáhněte elektrickou zástrčku ze zásuvky.

# 6 Údržba

## 6.1 Čištění filtru

Údržba systému Pure induct je omezena na pravidelné čištění nebo výměnu filtru.

Filtr systému Pure induct musí být čištěn jen tehdy, pokud se pokyn k tomu zobrazí na displeji zařízení větrací jednotky (zde je zobrazen symbol filtru) , nebo pokud byl instalován multipřepínač s indikací filtru a červená LED spínače svítí.

Filtr systému Pure induct je třeba měnit jednou ročně.

Poté, co byl filtr vyčištěn třikrát, je nutné jej vyměnit.

System Pure induct se nikdy nesmí používat bez filtru.

**Čištění nebo výměna filtru u Pure induct by se měla provádět vždy společně s čištěním nebo výměnou filtrů větrací jednotky!**



Čištění sestavy nebo nového filtru je třeba provést opačným způsobem.

# 7 Servis

## 7.1 Náhradní díly

Při objednávání náhradních dílů uveďte kromě kódu výrobku i Pure induct i výrobní číslo, rok výroby a název dílu:

**Pamatujte:** Typ zařízení, výrobní číslo a rok výroby jsou uvedeny na identifikačním štítku na Pure induct.

Příklad	
Typ zařízení	Pure induct
Sériové číslo	351000210301
Rok výroby	2021
Součást	Filtr
Kód položky	351003
Množství	1

# 8 Prohlášení o shodě

## Prohlášení o shodě

**Výrobce:** Brink Climate Systems B.V.  
**Adresa:** Postbus 11  
NL-7950 AA, Staphorst, Nizozemsko  
**Výrobek:** Typ:  
Pure induct

Výše popsaný výrobek splňuje následující směrnice:

- ◆ 2014/35/EU (směrnice pro nízké napětí)
- ◆ 2014/30/EU (směrnice EMC)
- ◆ RoHS 2011/65/EU (směrnice o látkách)

Výrobek nese označení CE:



Staphorst,02-03-2021

A handwritten signature in black ink, appearing to be 'A. Hans'.

A. Hans  
Technický ředitel

# 9 TÜV Report TR-KKL-2020-053-S1



## INDOOR AIR HYGIENE GROUP

Ref.-No.: KKL/1041/20 Essen, 28. May 2020  
Order-No.: 81 18 15 03 68 GrV/TRe

Report No.: TR-KKL-2020-053-S1

## Cleaning Performance of a RVU Filter Unit

TÜV NORD Systems  
GmbH & Co. KG  
ISGBW Testing

Am TÜV 1  
45307 Essen, Germany  
+49 201 825 - 3204  
GBTTesting@tuev-nord.de

www.tuev-nord.de

TÜV®

### Scope and Object of Examination

A Filter Unit "Pure induct" for Residential Ventilation Units (RVU) by Brink Climate Systems BV, 7950 AA Staphorst (Netherlands), with a nominal air flow rate of 300 m<sup>3</sup>/h is examined with regard to cleaning performance of respirable fine dust, mould spores and bacteria.

The examinations were performed by the Test Centre for Air Hygiene, DMT GmbH & Co. KG, Essen, in March and April 2020. The RVU Filter Unit is equipped with an additional ionisation unit.

The retention efficiencies of the RVU-Filter Unit "Pure induct" are determined with particle counters and germ collectors.

### Measurement of retention efficiencies

Parameter	Results
Retention efficiency of particle fraction 0,3 – 7,0 µm with test dust A2 fine	99,94 %
Retention efficiency of mould spores with conditioned house dust ≤ 100 µm	97 %
Retention efficiency of bacteria with conditioned house dust ≤ 100 µm	98 %

The detailed information on the measurement procedure, boundary conditions and results of the examinations are contained in the test report APS 2 – 00 032 20 dated 24 April 2020.

Essen, 28. May 2020



Digital unterschrieben  
von Gräff Vera  
Datum: 2020.05.28  
16:29:49 +02'00'

Dipl.-Ing. Vera Gräff  
Project manager Indoor Air Hygiene Group

The test results refer exclusively to the test objects.  
It is not permitted to publish extracts from the report  
without the written permission of TÜV NORD Systems GmbH & Co. KG.

Page 1 of 1

# 10 Recyklace

## Recyklace

Při výrobě tohoto zařízení byly použity trvale udržitelné materiály.  
Obaly by měly být likvidovány zodpovědným způsobem a v souladu s vládními předpisy.







**Brink Climate Systems B.V.**

P.O. Box 11, NL-7950AA Staphorst

Tel.: +31 (0) 522 46 99 44

E: [info@brinkclimatesystems.com](mailto:info@brinkclimatesystems.com)

[www.brinkclimatesystems.com](http://www.brinkclimatesystems.com)